

pharmat24

facile | utile | automatico

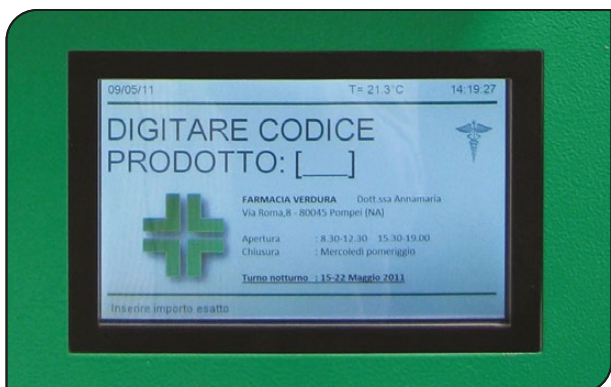

| mod. 160 | *lateral*

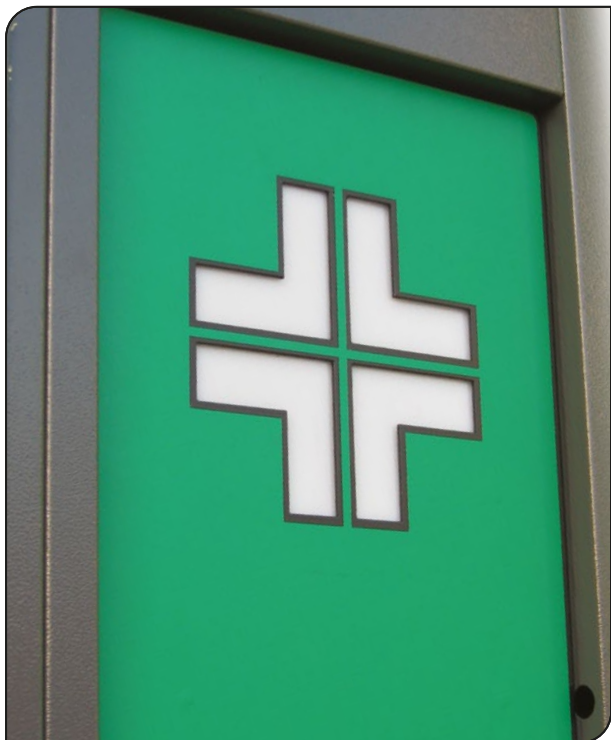

La farmacia aperta ventiquattrore

PHARMAT²⁴ è una vetrina totalmente automatica in grado di vendere 24/24 svariati prodotti dalle molteplici dimensioni e forme. Il suo magazzino prodotti infatti è costituito da caselle a volumetria variabile configurabili, a seconda delle dimensioni del prodotto, direttamente dal farmacista stesso. Così facendo la macchina è in grado di erogare confezioni, pacchi, bottiglie, buste, prodotti quadrati, rettangolari, cilindrici di cartone, di metallo, di vetro, di plastica, di alluminio fragili o infrangibili di qualsiasi dimensione.



Die 24-Stunden Apotheke

PHARMAT²⁴ ist ein vollautomatisches Verkaufssystem über welches die unterschiedlichsten rezeptfreien Produkte in den verschiedensten Formen und Größen, 24 Std. täglich, verkauft werden können.

Das Warenlager besteht aus variablen Warenfächern, deren Abmessungen vom Betreiber selbst konfiguriert werden können. So lassen sich mit PHARMAT²⁴ Produkte unabhängig von Form und Größe, wie z.B. Flaschen, Dosen, Verpackungen aus Karton, Metall, Glas, Plastik oder Aluminium in rechteckigen, quadratischen und zylindrischen Formaten verkaufen.



La Pharmacie ouverte 24h

PHARMAT²⁴ est une vitrine automatique ouverte 24/24 et 7/7 qui peut vendre plusieurs produits de dimensions et de formes différentes. PHARMAT²⁴ est constitué de compartiments réglables faciles à gérer par le pharmacien. C'est cette facilité d'utilisation et de modularité qui lui permet de distribuer des emballages, paquets, boîtes, bouteilles, enveloppes carrées, rectangulaires, cylindres en carton, en métal, en verre fragile, en plastique, aluminium.



24h chemistry

PHARMAT²⁴ is an automatic shop that can sell different products of different shapes and dimension 24h a day.

The warehouse is totally managed by the chemist himself and he can load whatever he want.

PHARMAT²⁴ can easy provide boxes in plastic, glasses, bottles, envelops, squared products, rectangular or cylindrical one, carton, metal, aluminium, fragile or not fragile of any kind of dimensions.



La Farmacia abierta 24 horas

PHARMAT²⁴ es una vidriera completamente automática que puede vender 24 horas por día varios productos de distintas formas y dimensiones.

Efectivamente su almacén está constituido por celdas de volumetría variable que pueden ser adaptadas por el farmacéutico mismo.

De esta manera la máquina puede suministrar paquetes, frascos, sobres, productos cuadrados, rectangulares, cilíndricos de cartón, de metal, de vidrio, de material plástico, de aluminio, frágiles o infrangibles de cualquier tamaño.



L'originale

 Grazie alla PHARMAT24 possiamo costruire dei veri e propri negozi sottoforma di vetrine automatiche, senza alcun bisogno di operatori e commessi, in grado di erogare confezioni, pacchi, ricette, bottigliette, etc. con un unico distributore.

I prodotti potranno avere le seguenti dimensioni:

base da 1 cm a 50 cm

altezza da 1 cm a 25 cm

profondità da 1 cm a 20 cm

grazie al magazzino interno di volume 0,57 m³ totalmente auto gestibile e totalmente auto ricaricabile sottoforma di self direttamente dal negoziante stesso.

 Durch die Warenpräsentation hinter Glas vermittelt PHARMAT24 den Kunden eine reale Shop Lösung und fördert Impulskaufe.

Das System kann indoor oder outdoor betrieben werden. Bevorzugte Installationsorte sind hoch frequentierte Bereiche in Urlaubsgebieten, auf Raststätten, Häfen, Flughäfen, Bahnhöfen, Camping Plätzen und Krankenhäusern.

Abmessungen der Produkte:

Breite: 1 cm bis 50 cm

Höhe: 1 cm bis 25 cm

Tiefe: 1 cm bis 20 cm

Die Bestückung dieses automatischen Warenlagers mit 0.57 m³ Inhalt kann vom Betreiber komplett eigenständig verwaltet und gesteuert werden.

 Grâce à PHARMAT24, on peut construire de véritables magasins en libre service automatique sans besoin d'opérateur ou de vendeur.

PHARMAT24 peut être situé soit à l'intérieur soit à l'extérieur du point de vente, dans des endroits publics, lieux touristiques, bord de mer, à la montagne, dans les ports de plaisance, aéroports, hôpitaux, camping, gares ferroviaires, métro... etc.

Les produits pourront avoir les dimensions suivantes:

Base de 1 cm à 50 cm.

Hauteur de 1 cm à 25 cm.

Profondeur de 1 cm à 20 cm.

Le magasin intérieur a un volume de 0,57 m³, il est totalement gérable et se recharge facilement.

 Thanks to the PHARMAT24 we can build up some real shops on automatic showcases, indoor or outdoor, in a holiday places like sea side, lake district or mountains, harbours airports, hospitals, camping, city centre, railway station, tube station,...

products can have this dimensions:

base from 1 cm to 50 cm

height from 1 cm to 25 cm

depth from 1 cm to 20 cm

due to the 0,57 m³ inside store of volume totally self managing and totally auto rechargeable

 Gracias a PHARMAT24, podemos construir negocios propiamente dichos bajo forma de vidrieras automáticas sin necesidad de operadores y vendedores. Además se pueden colocar no solo al exterior del punto venta sino también en localidades de vacaciones: playa, lago o montaña; en puertos, aeropuertos, dársenas, hospitales, campings, en el centro de la ciudad, estaciones de ferrocarril, de subterráneas, etc.

Los productos podrán tener las siguientes dimensiones:

base de 1 cm a 50 cm

altura de 1 cm a 25 cm

profundidad de 1 cm a 20 cm

gracias a su almacén interno de 0,57 m³ de volumen, totalmente autogestible y autorecargable.

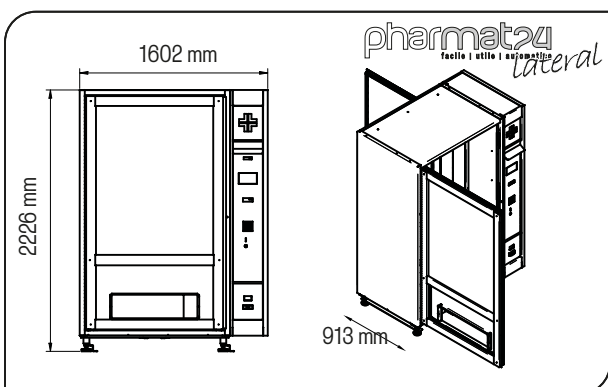

dal 2005!

		PHARMAT 24 - 160 mod. LATERAL
DIMENSIONI ESTERNE	cm (alt x largh x prof)	223 x 160 x 91,3 (+4,7)
PESO macchina 8 ripiani T.A.	Kg	375
PESO macchina 8 ripiani Clima	Kg	585
PESO macchina 8 ripiani Refrigerata	Kg	595
PESO a ripiano	Kg	5
DIM. INTERNE MAGAZZINO	cm (alt x largh x prof)	145 x 93 x 39
DIM. RIPIANI	cm (alt x largh x prof)	2 x 93 x 39
VETRO SUPERFICIE	cm (alt x largh x prof)	160 x 95 x 2,7
VETRO TIPOLOGIA		antifond./anti UV
VETRO STRATIFICAZIONE	mm	4+4+ (poly 0,4 x 3)+9+4
APERTURA PRELIEVO PRODOTTO	mm (alt x largh x prof)	240 x 350 x 400
ASCENSORE	cm (alt x largh x prof)	33/43 x 93,5 x 26,5
ASCENSORE SENSORI	Q.tà	10
TIPOLOGIA DI EROGAZIONE		spintore unico Brev.
SOFTWARE		interatt./multif./integrab.
DISPLAY tipologia		grafico TFT
DISPLAY tipologia		RGB color
DISPLAY colore		260.000 colori
DISPLAY risoluzione pixel		800 x 480
DISPLAY pollici		7"
DISPLAY protezione		polycarbonato 8 mm
DISPLAY animazione		si
TASTIERA		antivand. / retroill.
PRELIEVO BANCONOTE		frontale / posteriore optional
PRELIEVO MONETA		frontale / posteriore optional
CARICAMENTO POSTERIORE		si
LED INTERNI		si



Daint srl
 Via del Progresso, 65/71 (angolo Via Conca)
 36070 Castelgomberto (VI) - Italy
 Tel. +39.0445.491639 - Fax +39.0445.498734
 www.daint.it - info@daint.it